

# **NINCO Racers**

## **DUAL POLICE**



### **NH93192 DUAL POLICE**

- (ES) MANUAL DEL USUARIO
- (EN) USER HANDBOOK
- (PT) MANUAL DO USUARIO
- (DE) HANDBUCH
- (FR) MANUEL DE L'UTILISATEUR
- (IT) MANUALE D'USO
- (SV) BRUGSVEJLEDNING
- (NO) KÄYTTÖOHJE
- (FI) BRUKERHÄNDBOK
- (SE) ANVÄNDARMANUAL
- (NL) GEBRUIKSAANWIJZING

**FJNINCO.**



**DUAL  
POLICE**





[www.ninco.com](http://www.ninco.com)

# NINCO Racers

**FDJ NINCO S.L.U.** declara que este sistema de radiocontrol NH93192, está en conformidad con los requisitos básicos de las siguientes Directiva Europea: 2009/48/CE (Juguetes); 2014/30/EU (EMC) y 2014/53/EU (RED). Pueden encontrar la declaración original haciendo clic en descargas en la página WEB: [www.ninco.com](http://www.ninco.com)

**FDJ NINCO S.L.U.** Herby declares that this radio control system NH93192, is in accordance with the basic requirements of the following European Directives: 2009/48/EC (Toys); 2014/30/EU (EMC) and 2014/53/EU (RED). The original declaration of conformity can be obtained clicking downloads in the following address: [www.ninco.com](http://www.ninco.com)

**FDJ NINCO S.L.U.** Declara que este sistema de rádio-control NH93192, está de acordo com os requisitos básicos das seguintes Diretivas Europeias: 2009/48/EC (Brinquedos); 2014/30/EU (EMC) e 2014/53/EU (RED). A declaração original de conformidade pode ser obtida clicando em downloads no seguinte endereço: [www.ninco.com](http://www.ninco.com)

**FDJ NINCO S.L.U.** erklärt, dass dieses Funksteuerungssystem NH93192, die grundlegenden Anforderungen der folgenden europäischen Richtlinien erfüllt: 2009/48 / EC (Toys); 2014/30 / EU (EMC) und 2014/53 / EU (RED). Sie finden die ursprüngliche Erklärung, indem Sie auf der WEB-Seite auf Downloads klicken: [www.ninco.com](http://www.ninco.com)

**FDJ NINCO S.L.U.** Déclare par la présente que ce système de radiocommande NH93192, est conforme aux exigences de base des directives européennes suivantes: 2009/48/CE (Jouets); 2014/30 /UE (EMC) et 2014/53 /UE (RED). La déclaration de conformité d'origine peut être obtenue en cliquant sur le téléchargement à l'adresse suivante: [www.ninco.com](http://www.ninco.com)

**FDJ NINCO S.L.U.** dichiara che questo sistema di radiocomando NH93192, è conforme ai requisiti di base della seguente direttiva europea: 2009/48 / CE (giocattoli); 2014/30 / UE (EMC) e 2014/53 / UE (RED). Puoi trovare la dichiarazione originale clicando su download nella pagina WEB: [www.ninco.com](http://www.ninco.com)

**FDJ NINCO S.L.U.** Hermed erklæres det, at dette radiostyringsystem NH93192, er i overensstemmelse med de grundlæggende krav i følgende europæiske direktiver: 2009/48/EC (Legetøj); 2014/30/UE (EMC) og 2014/53/UE (RED). Den originale overensstemmelseserklæring kan fås ved at klikke på downloads på følgende adresse: [www.ninco.com](http://www.ninco.com)

**FDJ NINCO S.L.U.** Herved erklæres at dette radiokontrolsystemet NH93192, er i samsvar med grunnkravene i følgende europeiske direktiver: 2009/48/EC (Leker); 2014/30/UE (EMC) og 2014/53/UE (RED). Den opprinnelige samsvarserklæringen kan fås ved å klikke nedlastinger i følgende adresse: [www.ninco.com](http://www.ninco.com)

**FDJ NINCO S.L.U.** Vakuuttaa, että tämä radiotähtäusjärjestelmä NH93192, noudattaa seuraavien eurooppalaisten direktiivien perusvaatimuksia: 2009/48/EC (lelut); 2014/30/UE (EMC) ja 2014/53/UE (RED). Alkuperäinen vaatimustenmukaisuusvakuutus saat napsauttamalla latauksia seuraavasta osoitteesta: [www.ninco.com](http://www.ninco.com)

**FDJ NINCO S.L.U.** Härmed förklaras att detta radiokontrollsystem NH93192, överensstämmer med grundkraven i följande europeiska direktiv: 2009/48/EG (Leksaker); 2014/30/UE (EMC) och 2014/53/UE (RED). Den ursprungliga försäkran om överensstämmelse kan erhållas genom att klicka på nedladdningar på följande adress: [www.ninco.com](http://www.ninco.com)

**FDJ NINCO S.L.U.** verklaart dat dit radiosysteem NH93192, in overeenstemming is met de basisvereisten van de volgende Europese richtlijn: 2009/48 / EG (speelgoed); 2014/30 / EU (EMC) en 2014/53 / EU (RED). U kunt de originele verklaring vinden door op downloads op de WEB-pagina te klikken: [www.ninco.com](http://www.ninco.com)

**CONTENIDO - CONTENT - CONTEUDO - INHALT - CONTENU - CONTENUTO  
INDHOLD - INNHOLD - SISÄLTÖ - INNEHÅLL - INHOUD**



**27Mhz**  
Max. <10dBm

COCHE / CAR

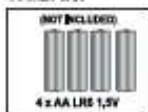

EMISORA / TRANSMITER



**COLOCACIÓN DE LAS BATERÍAS - BATTERIES INSTALLATION - COLOCAÇÃO DAS BATERÍAS - BATTERIEN INSTALLATION  
INSTALLATION DES PILES - INSTALLAZIONE DELLE BATTERIE - BATERIER INSTALLATION - PLASSERING AV BATTERIER  
PARISTOJEN ASETTAMINEN PAIKOLLEEN - PLACERING AV BATTERIERNÄ - PLAATSING VAN DE BATTERIJ**

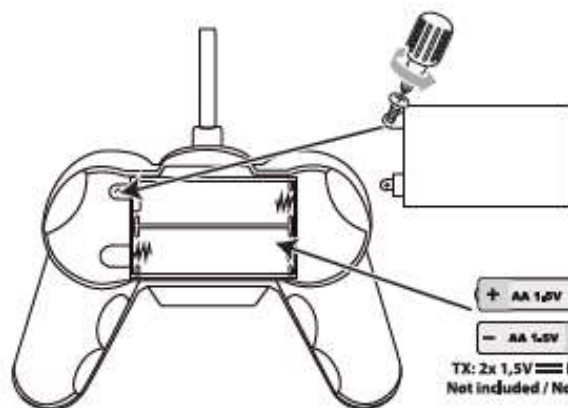

ES 27Mhz Potencia de radiofrecuencia máxima <10 dBm  
EN 27Mhz Maximum radio-frequency power transmitted <10 dBm  
PT 27Mhz Potência máxima de radiofrequência <10 dBm  
DE 27Mhz Maximale Funkfrequenzleistung <10dBm  
FR 27Mhz Puissance de fréquence radio maximale <10 dBm  
IT 27Mhz Potenza di radiofrequenza massima <10 dBm  
DK 27Mhz Maksimal radiofrekvensstrøm <10 dBm  
NO 27Mhz Maksimal radiofrekvensstrøm <10 dBm  
FI 27Mhz Suurin radiotaajuus-teho <10 dBm  
NL 27Mhz Maximaal radiofrequentie <10 dBm  
SE 27Mhz Maximal radiofrekvensvermogen <10 dBm

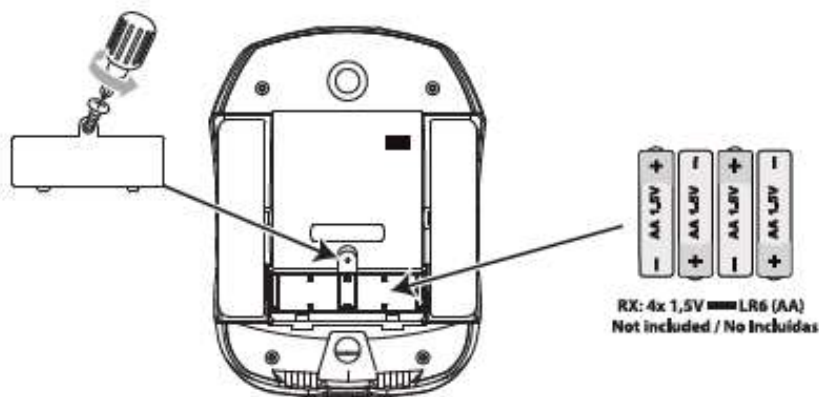

**CÓMO JUGAR - HOW TO PLAY - COMO JOGAR - WIE SPIELEN - COMMENT JOUER  
 COMO JOGARE - SÅDAN LEGER DU - HVORDAN KONTROLLERE  
 TOIMINTAOHJE - HUR MAN KÖR - HOE TE SPELEN**

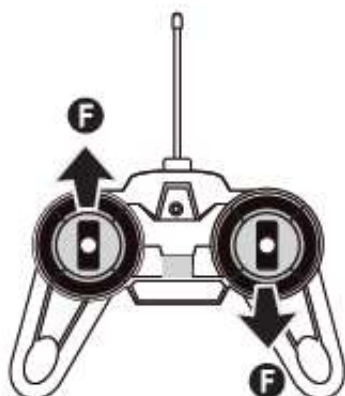
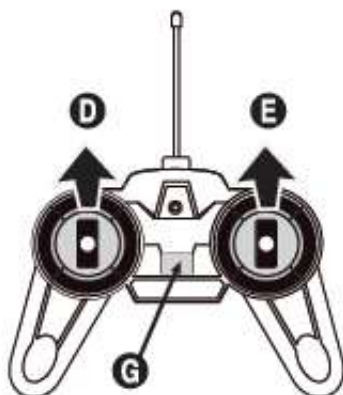
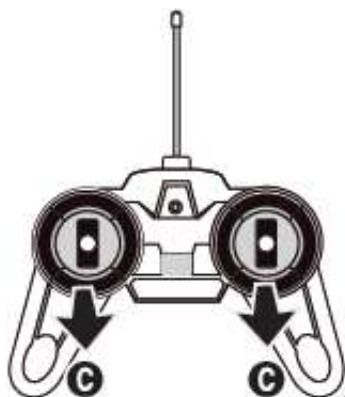
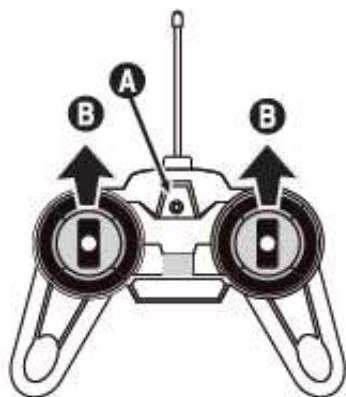

- A** Indicador Funcionamiento - Operatörlampor - Indikator - Indikator - Funktionsanzeige - Indicateur de Fonctionnement -  
 Indicators - Operatore - Indikator - Indikator - toimintaindikaattori - Indikator - Indikator
- B** Avance - Forward - Avançar - Vorwärts - Avanti - Frem - Framover - Liike eteenpäin - Framöl - Doorturen
- C** Hacia atrás - Backward - Reculé - Zurück - Reculer - Indietro - Bak - Revers - Liike taaksepäin - Bakåt - Achterwärts
- D** Derecha - Right - Direita - Rechts - Droite - Destra - Höjre - Höjre - Liike oikealle - Höger - Auit
- E** Izquierda - Left - Esquerda - Links - Gauche - Sinistra - Venstre - Venstre - Liike vasemmalle - Vänster - Over
- F** 360°
- G** Led Lights ON / OFF



ES

# IMPORTANTE

**¡Advertencias!** No recomendado para menores de 4 años. Debe ser usado con precaución y sentido común y requiere un mínimo básico de habilidad para su pilotaje. No utilizar este producto de manera segura y responsable puede causar lesiones o daños en el propio producto u otras propiedades. Este producto no está recomendado para niños sin la estricta supervisión de un adulto. Use siempre baterías con suficiente carga para evitar la pérdida de control del vehículo. No utilizar en carreteras, ni en la vía pública. El manual del producto contiene instrucciones de seguridad, uso y mantenimiento. Es importante leer el manual y seguir las instrucciones y avisos que explica, ya que contiene información importante, y poder evitar daños y lesiones.

Guarde estas instrucciones para consultarlas en el futuro. La información que contiene es importante.

**¡Advertencia!** El vehículo lleva un circuito electrónico que en ningún caso debe ser manipulado. Cualquier modificación o cambio que se realice que no esté expresamente aprobado por F.D.J.M.N.C.O S.L.U., invalidará todo tipo de responsabilidades y garantías.

- Desconecte el transmisor y el vehículo cuando no se usen.
- Saque las pilas del transmisor cuando no esté en funcionamiento.
- Para obtener máximo rendimiento y prestaciones, se recomienda el uso de pilas alcalinas.
- Mantenga el vehículo siempre a la vista para supervisar todo el tiempo.
- Reemplace las pilas del transmisor, tan pronto se detecten fallos en el funcionamiento.
- Las baterías deben ser cambiadas por un adulto.
- Es necesario un estricto cumplimiento de estas instrucciones mientras está operando el producto.

Información de seguridad:

- No limpiar el coche y el mando con líquidos. Desconecte siempre antes de empezar la limpieza.
- El juguete no ha de conectarse a más del número recomendado de fuentes de alimentación.
- En el dibujo podrán ver cómo extraer e insertar las pilas.
- Las pilas no recargables no han de recargarse
- No se han de mezclar diferentes tipos de pilas o pilas nuevas y usadas
- Las pilas han de insertarse con la polaridad correcta (+ y -):
- Las pilas agotadas han de retirarse del juguete;
- Los terminales de alimentación no han de cortocircuitarse.

**¡Advertencia!** Este juguete produce destellos que pueden desencadenar epilepsia en individuos sensibilizados.

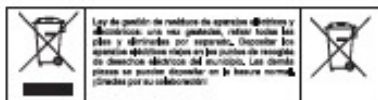

EN

# IMPORTANT

**Warning!** Not recommended for children under 4 years old. It must be used with precaution and common sense and requires some basic skills to pilot. Failure to use this product safely and responsibly may cause injury or damage to the product itself or any other property. This product is not recommended for children without the strict supervision of an adult. Always use batteries with enough charge to prevent loss of vehicle control. Do not use on roads or on public streets. The product manual contains instructions for safety, use and maintenance. It is important to read the manual and follow the instructions and warnings detailed, as it contains important information to avoid any damage and injury. Keep these instructions for future reference. The information contained is important.

**Warning!** The toy has an electronic circuit that by no means should be manipulated. Any modification or change made and which is not expressly approved by F.D.J.M.N.C.O S.L.U., will void all responsibilities and warranty.

- Turn off the transmitter and the vehicle when not in use.
- Remove the batteries from the transmitter when it is not being used.
- For maximum performance, the use of alkaline batteries is recommended.
- Always keep the vehicle in sight to superintend it at all times.
- Replace the batteries as soon as any malfunction is detected.
- Batteries must be changed by an adult.
- Strict compliance with these instructions is necessary while using the product.

Safety information:

- Do not clean the car and the transmitter with liquids. Always unplug it before starting cleaning.
- In the drawing you can see how to remove and insert the batteries.
- Non-rechargeable batteries must not be recharged under any circumstances.
- Do not mix different types of batteries or new and used batteries
- The batteries must be inserted according to correct polarity (+ and -).
- Exhausted batteries must be removed from the toy.
- The power terminals must not be short-circuited.

**Warning!** This toy produces flashes that may trigger epilepsy in sensitised individuals.

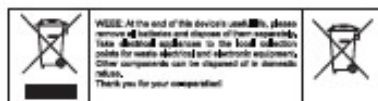

**Precaução!** Não recomendado para crianças menores de 4 anos. Tem ser usado com cautela e bom senso e requer um mínimo de habilidades básicas para o pilotar. A utilização deste produto sem segurança e responsabilidade pode resultar em ferimentos ou danos ao próprio produto ou mesmo a outras propriedades. Este produto não é recomendado para crianças sem a supervisão estrita de um adulto. Use sempre baterias com carga suficiente para evitar a perda de controle do veículo. Não use o arrego estradas ou em vias públicas. O manual do produto contém instruções de segurança, uso e manutenção. É importante ler o manual e seguir as instruções e advertências que nele expõe, pois contém informações importantes para evitar danos e ferimentos. Guarde estas instruções para referência futura. A informação que contém é importante.

**Precaução!** O brinquedo tem um circuito eletrónico que não deve ser alterado em hipótese nenhuma. Qualquer modificação ou alteração que não seja expressamente aprovada pela FDJ/NINCO S.L.U., invalidará todos os tipos de responsabilidades e garantias.

- Desconecte o transmissor e o veículo quando não estiver em uso.
- Retire as baterias do transmissor quando não estiver em operação.
- Para máximo desempenho, recomenda-se o uso de pilhas alcalinas.
- Mantenha sempre o veículo à vista para supervisão em todo momento.
- Substitua as baterias do transmissor assim que forem detectadas fracas.
- As baterias devem ser trocadas por um adulto.
- O cumprimento rigoroso destas instruções é necessário durante a operação do produto.

#### Informação de Segurança:

- Não limpe o carro e o emissor com líquidos. Sempre desconecte-o antes de iniciar a limpeza.
- No desenho você pode ver como extrair e inserir as baterias.
- As pilhas não recarregáveis não devem ser recarregadas.
- Não misture tipos diferentes de pilhas ou pilhas novas e usadas.
- As pilhas tem de ser inseridas com a polaridade correta (+ e -).
- As pilhas gastas devem ser retiradas do brinquedo.
- Os terminais de alimentação não devem estar em curto-circuito.

**Atenção!** Este brinquedo produz flashes que podem desencadear epilepsia em indivíduos sensibilizados.

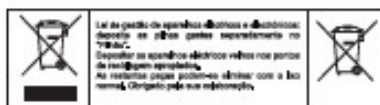

**Warnhinweise!** Nicht empfehlenswert für Kinder unter 4 Jahren. Es darf nur mit Vorsicht und Gesunder Menschenverstand benutzt werden und es ist erforderlich ein minimum Fähigkeit um die Steuerung zu benutzen. Verwenden das Produkt in sicherer und verantwortungsvoller Weise, sodass keine Verletzungen am Produkt oder am andere Eigenschaften berührt. Das Produkt ist nicht für Kinder geeignet ohne die strenge Überwachung von einer Erwachsener. Verwenden Sie immer Batterien mit genug Strom um das Kontroll des Autos zu haben. Nicht auf öffentliche Strassen zu verwenden. Der Produkthandbuch enthalten Sicherheitshinweise und Bedienungs- und Wartungsanleitungen. Es ist daher notwendig, allen darin enthaltenen Anweisungen und Warnungen Folge zu leisten. Bewahren Sie diese Bedienungsanleitungen falls Sie weitere Informationen benötigen. Dieses Handbuch enthält wichtige Informationen.

**Achtung!** Das Spielzeug enthält einen elektronischen Schaltkreis und der muss auf jeden Fall nicht manipuliert werden. Alle Änderungen oder Modifikationen an diesem Gerät, die nicht ausdrücklich vom Hersteller FDJ/NINCO S.L.U. genehmigt wurden, machen Ihre Garantie ungültig.

- Schaffen Sie den Sender und das Auto, wenn das Gerät nicht gebraucht wird.
- Entnehmen Sie die Akkus, wenn Sie das Produkt längere Zeit nicht benutzen.
- Um eine optimale Leistung zu erzielen nur Alkaline Batterien verwenden.
- Halten Sie das Auto immer im Blickfeld, um es die ganze Zeit überwachen zu können.
- Tauschen Sie die Batterien aus der Sender sobald Fehlfunktionen entstehen.
- Der Batteriewechsel muss von einem Erwachsenen durchgeführt werden.
- Es ist erforderlich die strenge Durchsetzung dieser Bedingungen solange das Produktgebrauch.

#### Sicherheitshinformationen:

- Das Auto und das Steuerung dürfen nicht mit laufendem Wasser gewaschen werden. Vor Reinigung stets die Stromversorgung abschalten werden.
- Das Bild zeigen wie die Batterien aus dem Batteriefach nehmen und wie sie einsetzen. Nicht aufladbare Batterien dürfen nicht aufgeladen werden.
- Benutzen Sie Batterien unterschiedlicher Art oder neue und alte Batterien nicht zusammen.
- Achten Sie auf die richtige Ausrichtung der Batteriepole (+/-).
- Entfernen Sie leere Batterien umgehend, um das Auslaufen der Batteriesäure in das Batteriefach zu vermeiden.
- Geben Sie besonders darauf acht, Batteriepole niemals kurzzuschliessen.

**Warnhinweise!** Dieses Spielzeug erzeugt Lichteffekte, die bei empfindlichen Personen Epilepsie auslösen können.







**Précaution !** Non raccomandé aux enfants de moins de 4 ans. Il faut l'utiliser avec prudence et bon sens et il est nécessaire un minimum de compétences de base pour le piloter. Le fait de ne pas utiliser ce produit de manière sûre et responsable peut entraîner des blessures ou des dommages au produit lui-même ou à d'autres objets. Ce produit n'est pas recommandé pour des enfants sans la surveillance stricte d'un adulte. Utilisez toujours des batteries suffisamment chargées pour éviter la perte du contrôle du véhicule. Ne pas utiliser sur les routes ou sur les voies publiques. Le manuel du produit contient des instructions de sécurité, d'utilisation et d'entretien. Il est important de lire le manuel et de suivre les instructions et les avertissements qu'il indique, car il contient des informations importantes afin d'éviter des dommages et des blessures. Conservez ces instructions pour toute référence future. Les informations qu'il contient sont importantes.

**Précaution !** Le jouet est équipé d'un circuit électronique qui ne doit sous aucune circonstance être ouvert. Toute modification ou changement effectué sans l'approbation expresse de FDJNINCO S.L.U., supprimera tous les types de responsabilités et de garanties.

- Déconnectez l'émetteur et le véhicule lorsqu'ils ne sont pas utilisés.
- Retirez les piles de l'émetteur lorsqu'il n'est pas utilisé.
- Pour des performances maximales, l'utilisation de piles alcalines est recommandée.
- Gardez toujours le véhicule en vue pour le surveiller à tout moment.
- Remplacez les piles de l'émetteur dès que des dysfonctionnements sont détectés.
- Les piles doivent être changées par un adulte.
- Le strict respect de ces instructions est nécessaire lors de l'utilisation du produit.

**Information de sécurité:**

- Ne nettoyez pas la voiture et le télécommande avec des liquides. Débranchez-les toujours avant de commencer le nettoyage.
- Dans le désir, vous pouvez voir comment extraire et insérer les piles.
- Les piles non rechargeables ne doivent pas être rechargées.
- Ne mélangez pas différents types de piles ou piles neuves et usagées.
- Les piles doivent être insérées avec la bonne polarité (+ et -).
- Les piles épuisées doivent être retirées du jouet.
- Les bornes de puissance ne doivent pas être court-circuitées.

**Avvertissement !** Ce jouet génère des flashes qui peuvent déclencher des crises d'épilepsie chez les personnes sensibles.



**Avvertenza!** Non raccomandato per bambini sotto i 4 anni di età. Deve essere usato con cautela e buon senso e richiede un minimo di abilità di base per pilotare. Il mancato utilizzo di questo prodotto in modo sicuro e responsabile può causare lesioni o danni al prodotto stesso o ad altre proprietà. Questo prodotto non è raccomandato per i bambini senza la stretta supervisione di un adulto. Utilizzare sempre batterie con una carica sufficiente per evitare la perdita di controllo del veicolo. Non utilizzare su strade o strade pubbliche. Il manuale del prodotto contiene le istruzioni per la sicurezza, l'uso e la manutenzione. È importante leggere il manuale e seguire le istruzioni e le avvertenze in esso spiegate, poiché contiene informazioni importanti, al fine di evitare danni e lesioni. Conservare queste istruzioni per riferimento futuro. Le informazioni che contiene sono importanti.

**Avvertimento !** Il giocattolo ha un circuito elettronico che non deve mai essere manomesso. Qualsiasi modifica o cambiamento non espressamente approvato da FDJNINCO S.L.U. invaliderà ogni tipo di responsabilità e garanzia.

- Scollegare il trasmettitore e il veicolo quando non in uso.
- Estrarre le batterie dal trasmettitore quando non è in funzione.
- Per ottenere la massima prestazione e rendimento, si consiglia l'uso di batterie alcaline.
- Tenere sempre a vista il veicolo per controllarlo in ogni momento.
- Sostituire le batterie del trasmettitore non appena vengono rilevati malfunzionamenti.
- Le batterie devono essere sostituite da un adulto.
- Durante il funzionamento del prodotto è necessario il rigoroso rispetto di queste istruzioni.

**Informazioni sulla sicurezza :**

- Non pulire l'auto e il comando con liquidi. Staccare sempre la spina prima di iniziare la pulizia.
- Nel disegno puoi vedere come estrarre e inserire le batterie.
- Le batterie non ricaricabili non necessitano di essere ricaricate.
- Non usare batterie di differente tipologia o batterie nuove e usate
- Le batterie devono essere inserite con la corretta polarità (+ e -).
- Le batterie scariche devono essere rimosse dal giocattolo.
- I terminali di potenza non devono essere cortocircuitati.

**Avvertenza!** Questo giocattolo genera lampi di luce che possono indurre attacchi di epilessia nei soggetti predisposti.

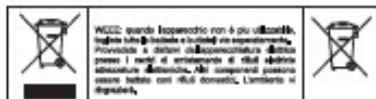



**Advarsel!** Anbefales ikke til børn under 4 år. Det skal bruges med forsigtighed og sund fornuft og kræver et minimum af grundlæggende færdigheder af påtæner. Manglende brug af dette produkt sikkert og ansvarligt kan resultere i personskade eller beskadigelse af selve produktet eller anden ejendom. Dette produkt anbefales ikke til børn uden streng opsyn af en voksen. Brug altid batterier med tilstrækkelig opladning for at forhindre tab af køretøjskontrol. Må ikke bruges på veje eller offentlige veje. Produktmanualen indeholder instruktioner for sikkerhed, brug og vedligeholdelse. Det er vigtigt at læse manualen og følge de instruktioner og advarsler, den fortæller, da den indeholder vigtige oplysninger, for at undgå skader og kvæstelser. Gem disse instruktioner til fremtidig reference. Den information, den indeholder, er vigtig.

**Advarsel!** Legetøj har et elektronisk kredsløb, der aldrig må manipuleres med. Enhver ændring eller ændring, der foretages, som ikke er udtrykkeligt godkendt af FDJINCO S.L.U., vil ugyldiggøre alle typer ansvar og garantier.

- Frakobl senderen og køretøjet, når det ikke er i brug.
- Tag batterierne ud af senderen, når den ikke er i drift.
- For maksimal ydeevne og ydeevne anbefales brug af alkaliske batterier.
- Hold altid køretøjet i syne for at overvåge det hele tiden.
- Udskift senderens batterier, så snart der opdages fejl.
- Batterier skal udskiftes af en voksen.
- Streng overholdelse af disse instruktioner er nødvendig under betjening af produktet.

Sikkerhedsoplysninger:

- Rengør ikke bilen og betjeningen med væske. Tag altid stikket ud af stikkontakten, før du starter rengøringen.
- På tegningen kan du se, hvordan du trækker batterierne ud og indsætter dem.
- Ikke-genopladelige batterier skal ikke genoplades.
- Bland ikke forskellige typer batterier eller nye og brugte batterier.
- Batterierne skal sættes med den korrekte polaritet (+ og -).
- Opbrugte batterier skal fjernes fra legetøjet.
- Strømløsmere må ikke kortsluttes.

**Advarsel!** Dette legetøj frembringer lyslyt, der kan udløse epileptiske anfald hos følsomme personer.



**Waarschuwingen!** Niet aanbevolen voor kinderen jonger dan 4 jaar. Het moet met voorzichtigheid en gezond verstand worden gebruikt en vereist een minimum aan basisvaardigheden om te besturen. Als dit product niet veilig en verantwoord wordt gebruikt, kan dit leiden tot letsel of schade aan het product zelf of aan andere eigendommen. Dit product wordt niet aanbevolen voor kinderen zonder strikt toezicht van een volwassene. Gebruik altijd accu's met voldoende lading om veilig te rijden om het voertuig te voorkomen. Niet gebruiken op de weg of op de openbare weg. De producthandleiding bevat instructies voor veiligheid, gebruik en onderhoud. Het is belangrijk om de handleiding te lezen en de instructies en waarschuwingen op te volgen, aangezien deze belangrijke informatie bevat, om schade en letsel te voorkomen. Bewaar deze instructies voor toekomstig gebruik. De informatie die erin staat is belangrijk.

**Voorbehoed!** Het speelgoed heeft een elektronisch circuit waarvan in geen geval mag worden geknoeid. Elke wijziging of wijziging die wordt aangebracht die niet uitdrukkelijk is goedgekeurd door FDJINCO, S.L.U., maakt alle soorten verantwoordelijkheden en garantien ongeldig.

- Ontkoppel de zender en het voertuig wanneer ze niet in gebruik zijn.
- Haal de batterijen uit de zender wanneer deze niet in gebruik is.
- Voor maximale prestaties wordt het gebruik van alkalische batterijen aanbevolen.
- Houd het voertuig altijd toezicht op te houden.
- Vervang de zenderbatterijen zodra er storingen worden geconstateerd.
- Batterijen moeten door een volwassene worden vervangen.
- Strikte naleving van deze instructies is noodzakelijk tijdens het gebruik van het product.

Veiligheidsinformatie:

- Reinig de auto en de besturing niet met vloeistoffen. Haal altijd de stekker uit het stopcontact voordat u begint met schoonmaken.
- Op de tekening kunt u zien hoe u de batterijen eruit haalt en plaatst.
- Niet-oplaadbare batterijen hoeven niet te worden opgeladen.
- Combineer geen verschillende soorten batterijen of nieuwe en gebruikte batterijen.
- De batterijen moeten met de juiste polariteit (+ en -) worden geplaatst.
- Lege batterijen moeten uit het speelgoed worden verwijderd.
- De voedingsklemmen mogen niet worden kortgesloten.

**Waarschuwing!** Dit speelgoed produceert licht dat een epileptische aanval teweeg kunnen brengen voor personen die daar gevoelig voor zijn.

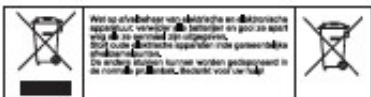



**Advarsel!** Anbefales ikke for barn under 4 år. Den må brukes med forsiktighet og sunn fornuft og krever et minimum av ferdigheter for å pløtes. Urimtelig av å bruke dette produktet trygt og ansvarlig kan føre til personskade eller skade på selve produktet eller annen eiendom. Dette produktet anbefales ikke for barn uten streng tilsyn av en voksen. Bruk alltid batterier med tilstrekkelig ledning for å forhindre tap av kontroll over kjøretøyet. Må ikke brukes på veier eller på offentlig vei. Produktmanualen inneholder instruksjoner for sikkerhet, bruk og vedlikehold. Det er viktig å lese bruksanvisningen og følge instruksjonene og advarselene den forklarer, siden den inneholder viktig informasjon, for å unngå skader og personskader. Ta vare på disse instruksjonene for fremtidig referanse. Informasjonen den inneholder er viktig.

**Advarsel!** Loketøy har en elektrisk krets som aldri må tukles med. Enhver modifikasjon eller endring som gjøres som ikke er uttrykkelig godkjent av FDJ/NINCO S.L.U., vil ugyldiggjøre alle typer ansvar og garantier.

- Koble fra senderen og kjøretøyet når det ikke er i bruk.
- Ta ut batteriene fra senderen når den ikke er i drift.
- For maksimal ytelse og ytelse anbefales bruk av alkaliske batterier.
- Hold alltid kjøretøyet i sikte for å overvåke det til enhver tid.
- Skift ut senderbatteriene så snart det oppdages feil.
- Batterier må skiftes av en voksen.
- Det er nødvendig å følge disse instruksjonene under bruk av produktet.

Sikkerhetsinformasjon:

- Rengjør ikke bilen og bejlingen med væske. Tag alltid stikket ud af stikkontakten, før du starter rengjøringen.
- På tegningen kan du se, hvordan du trekker batteriene ud og indsætter dem.
- Ikke-genopladelige batterier skal ikke genoplades.
- Bland ikke forskjellige typer batterier eller nye og brugte batterier.
- Batteriene skal isættes med den korrekte polaritet (+ og -).
- Opbrugte batterier skal fjernes fra loketøjet.
- Strømklemmene må ikke kortsluttes.

**Advarsel!** Denne bilen jeger bjørn som kan utløse epilepsi hos overfølsomme personer.

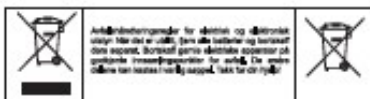

**Varoitukseksi!** Ei suositella alle 4-vuotiaalle lapselle. Sitä on käytettävä varoen ja tervettä järkeä noudattaen, ja sen ohjaimiseen tarvitaan vähimmäistaidot. Jos tätä tuotetta ei käytetä turvallisesti ja vastuullisesti, seurauksena voi olla loukkaantuminen tai itse tuotteen tai muun omaisuuden vaurioituminen. Tätä tuotetta ei suositella lapsille ilman aikuisen tukiä vävontaa. Käytä aina riittävästi ladattuja akkuja estääksesi ajoneuvon häiriinan menettämisen. Älä käytä vanhoja tai ylisäitä akkuja. Tuoteopas sisältää turvallisuus-, käyttö- ja huolto-ohjeet. On tärkeää lukea käyttöohje ja noudattaa siinä esitettyjä ohjeita ja varoituksia, sillä se sisältää tärkeitä tietoja varhinkojen ja loukkaantumisten välttämiseksi. Säilytä nämä ohjeet tulevaa tarvetta varten. Sen sisältämä tieto on tärkeä.

**Varoitust!** loku on elektroninen piiri, jota ei saa koskaan peukailla. Kaikki tehdyt muutokset, joita FDJ/NINCO S.L.U. ei ole nimenomaisesti hyväksynyt, miltäiväät kalentyyppiset vastuut ja takuut.

- Sammuta lähelein ja ajoneuvo, kun ei käytä niitä.
- Poista paristot lähetimestä, kun se ei ole käytössä.
- Parhaan suorituskyvyn ja suorituskyvyn saavuttamiseksi suositellaan akkuparistojen käyttöä.
- Pidä ajoneuvo aina näkyvässä valvokseen sitä koko ajan.
- Vaihda lähetimen paristot heti, kun toimintahäiriötä havaitaan.
- Aikuisen tulee vaihtaa paristot.
- Näitä ohjeita on noudatettava tarkasti tuotetta käytettäessä.

Turvusuusitieto:

- Älä puhdistu autoa ja säädintä nesteillä, jotta se aina ennen puhdistuksen aloittamista.
- Pinustuksesta näet kuinka paristot irrotetaan ja asetetaan.
- E-ladattavia akkuja ei tarvitse ladata uudelleen.
- Älä sekoita erityyppisiä paristoja tai uusia ja käytettyjä paristoja.
- Paristot on asetettava oikein päin (+ ja -).
- Tyhjiä paristot on poistettava laustasta.
- Tehoittimissä ei saa olla oikosuusia.

**Varoitust!** Tämä loku tuottaa välähdyksiä, jotka voivat loukaista epilepsian herkistyneillä henkilöillä.



**Varning!** Rekommenderas inte för barn under 4 år. Det måste användas med försiktighet och sunt förnuft och kräver ett grundläggande minimum av skicklighet för att pilotera. Underlåtenhet att använda denna produkt på ett säkert och ansvarfullt sätt kan leda till skada eller skada på själva produkten eller annan egendom. Denna produkt rekommenderas inte för barn utan strikt övervakning av en vuxen. Använd alltid batterier med tillräcklig laddning för att förhindra att du tappar kontrollen över fordonet. Använd inte på vägar eller allmänna vägar. Produktmanuslet innehåller instruktioner för säkerhet, användning och underhåll. Det är viktigt att läsa manualen och följa instruktionerna och varningarna den förklarar, eftersom den innehåller viktig information, för att undvika skador och personskador. Spara dessa instruktioner för framtida referens, informationen den innehåller är viktig.

**Varning!** Leksak har en elektronisk krets som aldrig får manipuleras. Varje modifiering eller ändring som görs som inte uttryckligen godkänns av FDXINCO S.L.J.J. kommer att ogiltigförklara alla typer av ansvar och garantier.

- Koppla bort sändaren och fordonet när det inte används.
- Ta ut batterierna ur sändaren när den inte är i drift.
- För maximal prestanda och prestanda rekommenderas användning av rekommenderade batterier.
- Håll alltid fordonet inom synhåll för att övervaka det hela tiden.
- Byt ut sändarens batterier så snart de upptäcks.
- Batterier måste bytas av en vuxen.
- Strikt efterlevnad av dessa instruktioner är nödvändig när du använder produkten.

#### Säkerhetsinformation:

- Rengör inte bilen och reglaget med vätska. Dra alltid ur kontakten innan du börjar rengöra.
- På nyringen kan du se hur du tar ut och sätter i batterierna.
- Icke-uppladdningsbara batterier behöver inte laddas.
- Blanda inte olika typer av batterier eller nya och använda batterier.
- Batterierna måste sättas i med rätt polaritet (+ och -).
- Förbrukade batterier måste tas bort från leksaken.
- Strömanslutningarna får inte kortslutas.

**Varning!** Denna leksak skapar blixtar som kan utlösa epilepsi hos känsliga personer.

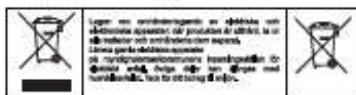

ANTES DE CÍRCULAR - BEFORE DRIVING - ANTES DE DIRIGIR - AVANT DE CONDUIRE - OR DEM FAHREN - PRIMA GUIDA  
INDEN KØRSEL - FØR KØRNING - ENNEM LAITTEELLA AJAMISTA - FØRE KØRNING - VOOR HET RIJDEN

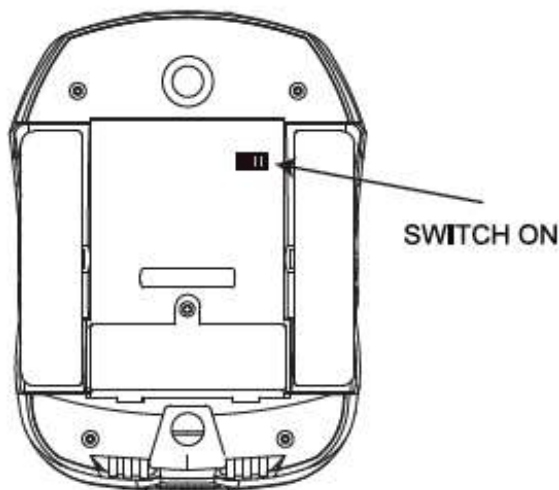

# GARANTÍA - WARRANTY - GARANTIA - GARANTIE - GARANTIE GARANZIE - GARANTI - GARANTI - TAKUU - GARANTI - GARANTIE

## (ES) GARANTÍA:

Este producto tiene una garantía por un periodo de 3 años, desde la fecha de compra (avalada por el ticket de compra).  
FDJINCO S.L.U. reparará o cambiará el juguete si queda demostrado algún fallo o defecto en el momento de la compra.  
Quedan excluidas de la garantía las piezas de desgaste como las baterías, antenas o neumáticos, y no cubre los desperfectos originados por una causa ajena al juguete, por una instalación incorrecta o por cualquier manipulación indebida efectuada por el usuario.  
Es conveniente conservar el embalaje del producto por si fuera necesario devolverlo al servicio post-venta, así como el comprobante de compra, durante el periodo de garantía. Sin el mismo no se podrá beneficiar de la garantía.  
Solamente el primer comprador del producto podrá ejercer el derecho de garantía. FDJINCO S.L.U. no se hace responsable de los defectos detectados en productos procedentes de ventas de segunda mano.

## (EN) WARRANTY:

This product has 3-year warranty period, starting on the date of purchase (proved by the purchase receipt).  
FDJINCO S.L.U. will repair or change the toy if any failure or defect is proven at the time of purchase.  
Wear parts such as batteries, antennas or tires are excluded from the warranty, and it does not cover damage caused by a cause beyond the toy, incorrect installation or any improper handling by the user.  
It is convenient to keep the packaging of the product in case it is necessary to return it to the after-sales service, as well as the proof of purchase, during the guarantee period. Without it you will not be able to benefit from the warranty.  
Only the first buyer of the product may have the right to enforce the guarantee. FDJINCO S.L.U. is not responsible for defects detected in second-hand products.

## (PT) GARANTIA:

Este produto tem garantia por um período de 3 anos, a partir da data de compra (atestado pelo recibo de compra).  
A FDJINCO S.L.U. reparará ou trocará o brinquedo se qualquer falha ou defeito for comprovado no momento da compra.  
Excluem-se da garantia peças de desgaste como baterias, antenas ou pneus, e não cobre danos causados por uma causa além do brinquedo, instalação incorreta ou qualquer manuseio inadequado pelo usuário.  
É preciso guardar o embalagem do produto para, caso precisar, devolvê-lo ao serviço pós-venda, junto o comprovativo de compra, durante o período de garantia. Sem ele não poderá beneficiar da garantia.  
Apenas o primeiro comprador do produto pode exercer o direito de garantia. FDJINCO S.L.U. não se responsabiliza por defeitos detectados em produtos de vendas em segunda mão.

## (DE) GEWÄHRLEISTUNG

Dieses Produkt hat eine Gewährleistung von 3 Jahre, nach dem Originalkaufdatum (geprüft durch den Kaufnachweis).  
FDJINCO S.L.U. wird das Spielzeug reparieren oder austauschen wenn eigene Fehler oder Defekt gezeigt beim Ankauf wird.  
Von der Gewährleistung ausgeschlossen werden die Verschleißteile, die Antennen oder die Reifen, und es bestehen keine Gewährleistungsansprüche für Schäden infolge Verwendung von ungeeignetem Fremdzubehör und Verbrauchsmaterial.  
Es ist empfehlenswert sowohl die Originalverpackung als auch der Kaufnachweis bewahren falls Sie müssen das Produkt zu den Kundendienst rücksenden. Garantieleistungen werden nicht ohne datierten Kaufnachweis erbracht.  
Nur der erste Käufer profitiert sich von der Gewährleistung. FDJINCO S.L.U. nicht für Mängelrechte für gebrauchte Sachen verantwortlich ist.

## (FR) GARANTIE:

Ce produit bénéficie d'une garantie d'une durée de 3 ans, à compter de la date d'achat (renforcée par le ticket de caisse).  
FDJINCO S.L.U. réparera ou changera le jouet si un défaut est prouvé au moment de l'achat.  
Sont exclues de la garantie les pièces d'usure telles que les batteries, les antennes ou les pneus, et elle ne couvre pas les dommages causés par une cause indépendante du jouet, une installation incorrecte ou toute mauvaise manipulation par l'utilisateur.  
Il convient de conserver l'emballage du produit au cas où il serait nécessaire de le retourner au SAV, ainsi que la preuve d'achat, pendant la période de garantie. Sans cela, vous ne pourrez pas vous en bénéficier de la garantie.  
Uniquement le premier acheteur du produit peut exercer le droit de garantie. FDJINCO S.L.U. n'est pas responsable des défauts constatés sur les produits issus de ventes d'occasion.

## (IT) GARANZIA:

Questo prodotto ha una garanzia di un periodo di 3 anni, dalla data di acquisto (supportata dalla ricevuta di acquisto). FDJINCO S.L.U. riparerà o sostituirà il giocattolo se viene dimostrato un difetto o mal funzionamento al momento dell'acquisto. Sono escluse dalla garanzia le parti soggette a usura come batterie, antenne o pneumatici e non copre i danni causati da una causa diversa dal giocattolo, un'installazione errata o qualsiasi manipolazione impropria da parte dell'utente. È conveniente conservare l'imballaggio del prodotto nel caso sia necessario restituirlo al servizio post vendita, nonché la prova d'acquisto, durante il periodo di garanzia. Senza di essa non si potrà beneficiare della garanzia. Solo il primo acquirente del prodotto può esercitare il diritto di garanzia. FDJINCO S.L.U. non è responsabile per i difetti riscontrati nei prodotti derivanti dalla vendita dell'usato.

# GARANTIA - WARRANTY - GARANTIA - GARANTIE - GARANTIE GARANZIE - GARANTI - GARANTI - TAKUU - GARANTI - GARANTIE

## (DK) GARANTI:

Dette produkt har en garanti i en periode på 3 år fra købsdatoen (underbygget af købskvittering).  
FDJINCO S.L.U vil reparere eller ændre legetøjet, hvis en fejl eller defekt er beviset på købsdatoen.  
Udvalgt fra garantien er sådanne som batterier, antenner eller dæk, og den dækker ikke skader forårsaget af en årsag ud over legetøjet, forkert installation eller ukorrekt håndtering af brugeren.  
Det er praktisk at opbevare produktets emballage, hvis det er nødvendigt at returnere det til eftersalgsservice, samt købsbeviset, i garantiperioden.  
Uden den vil du ikke kunne drage fordel af garantien.  
Kun den første køber af produktet kan udøve garantiretten, FDJINCO S.L.U. er ikke ansvarlig for fejl der er opdaget ved produkter fra brugt salg.

## (NO) GARANTI:

Dette produkt har en garanti i en periode på 3 år, fra købsdatoen (støttet af køpskvittering).  
FDJINCO S.L.U vil reparere eller ændre legetøjet hvis fejl eller defekt er beviset ved køpsdøds punktet.  
Udenfor fra garantien er sådanne som batterier, antenner eller dæk, og den dækker ikke skader forårsaget af en årsak utover legetøjet, fejl installation eller fejl håndtering av brukeren.  
Det er praktisk å beholde emballasjen til produktet i tilfelle det er nødvendig å returnere det til ettersalgsservice, samt kjøpsbeviset, i garantiperioden, uten den vil du ikke kunne dra nytte av garantien.  
Kun den første kjøperen av produktet kan utøve garantiretten. FDJINCO S.L.U. er ikke ansvarlig for feil som oppdages ved produkter fra bruktsalg.

## (FI) TAKUU:

Tämä tuote on 3 vuoden takuu ostopäivästä lähtien (ostokuitin takana).  
FDJINCO S.L.U korjaa tai vaihtaa osan, jos osatarkistuksessa havaitaan vika tai vika.  
Takuun ulkopuolella jäävät kulutavat osat, kuten akut, antennit tai renkaat, eikä se kata vaurioita, jotka johtuvat leluun ulkopuolisista syistä, virheellisestä asennuksesta tai käyttäjän virheellisesti käsittelemisestä.  
Tuotteen peittäminen on kätevä säilyttää takuukaikana sitä varten, että se on tarpeen palauttaa huoltoon, sekä ostokuitin. Ilman sitä et voi hyötyä takuusta.  
Vain tuotteen ensimmäinen ostaja voi käyttää takuukaikuttaan, FDJINCO S.L.U. ei vastaa käytetyistä tuotteista havaituista virheistä.

## (SE) GARANTI:

Denne produkt har en garanti under en period på 3 år, från inköpsdatumet (med stöd av inköpskvittot).  
FDJINCO S.L.U kommer att reparera eller byta leksaken om något fel eller defekt bevisas vid köpdatumet.  
Undantagna från garantin är sådela som batterier, antenner eller däck, och den täcker inte skador orsakade av en orsak utöver leksaken, felaktig installation eller felaktig hantering av användaren.  
Det är bekvämt att behålla produktens förpackning om det är nödvändigt att returnera den till kundservice, såväl som köpsbeviset, under garantiperioden. Utan den kommer du inte att kunna dra nytta av garantin.  
Endast den första köparen av produkten kan utöva garantiretten, FDJINCO S.L.U. ansvarar inte för defekter som upptäcks i produkter från andrahandsförköpning.

## (NL) GARANTIE:

Dit product heeft een garantie van 3 jaar vanaf de aankoopdatum (ondersteund door het aankoopbewijs).  
FDJINCO S.L.U zal het speelgoed repareren of vervangen als een defect of defect wordt aangetoond op het moment van aankoop.  
Uitgezonderd van de garantie zijn slijtageonderdelen zoals batterijen, antennes of banden, en het dekt geen schade veroorzaakt door een andere oorzaak dan het speelgoed, onjuiste installatie of onjuist gebruik door de gebruiker.  
Het is handig om de verpakking van het product te bewaren voor het geval het nodig is om het terug te sturen naar de klantenservice, evenals het aankoopbewijs, tijdens de garantieperiode. Zonder deze kunt u geen gebruik maken van de garantie.  
Alleen de eerste koper van het product kan het garantierecht uitoefenen. FDJINCO S.L.U. is niet verantwoordelijk voor geconstateerde gebreken aan producten uit tweedehandsverkoop.

# ***NINCO Racers*** **DUAL POLICE**



SERVICIO TÉCNICO ONLINE: PARA GARANTÍA Y ATENCIÓN AL CLIENTE VISITE:  
ONLINE CUSTOMER SERVICE: WARRANTY AND DOWNLOADS, VISIT:  
SERVIÇO AO CLIENTE ONLINE, GARANTIA E DOWNLOADS, VISITE:  
ONLINE-KUNDENDIENST, GARANTIE UND DOWNLOADS, BESUCH:  
SERVICE À LA CLIENTÈLE EN LIGNE, GARANTIE ET TÉLÉCHARGEMENTS, VISITEZ:  
SERVIZIO CLIENTI ONLINE, GARANZIE E DOWNLOAD, VISITA:  
TEKNISK ONLINESERVICE: FOR GARANTI OG KUNDESERVICE GÅ TIL:  
ONLINE TEKNISK KUNDESTØTTE: FOR GARANTI OG KUNDESERVICE BESØK:  
TEKNINEN TUUKI VERKOSSA: LISÄTIETOJA TAKUUSOISTA JA ASIAKASPALVELUSTA ON OSOITTEESSA:  
TEKNISK SERVICE ONLINE: FÖR GARANTIER OCH KUNDSERVICE, BESÖK:  
ONLINE TECHNISCHE SERVICE: VOOR GARANTIE EN KLANTENSERVICEBEZOEK:

[www.ninco.com](http://www.ninco.com)

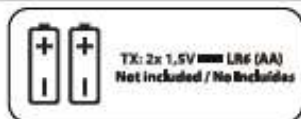
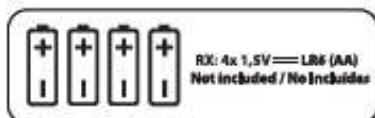

MADE IN CHINA

**FJNINCO.**

FDJ NINCO S.L.U.

Avd. del juguete, 26 - 03440 BBI (Alicante) Spain